



Nettoyeur Haute-Pression thermiques Eau froide

Références 64824 64827



Manuel d'instructions – Notice originale

Veillez lire ce manuel d'instructions attentivement et entièrement avant toute utilisation



1. Instructions de Sécurité

AVERTISSEMENT ! Lors de l'utilisation d'outils, il convient de toujours respecter les consignes de sécurité de base afin de réduire le risque de feu, de choc électrique et de blessure des personnes, y compris les consignes suivantes.

Lire l'ensemble de ces consignes avant toute utilisation de ce produit et sauvegarder ces informations

1.1. Instructions Générales

1. **Conserver une zone de travail propre et ordonnée** : la zone de travail doit être visible de la position de travail. Les zones en désordre sont propices aux accidents
2. **Protection contre les chocs électriques** : éviter tout contact corporel avec des surfaces mises ou reliées à la terre (par exemple canalisations, radiateurs, cuisinières, réfrigérateurs).
3. **Ranger les outils non utilisés** : les outils inutilisés doivent être rangés dans un endroit sec ou fermé à clé, hors de portée des enfants.
4. **Ne pas forcer l'outil** : un outil donne de meilleurs résultats de manière plus sûre au régime, à la puissance pour lequel il a été conçu.
5. **Ne pas trop se pencher** : maintenir un bon appui et rester en équilibre en tout temps.
6. **Rester alerte** : se concentrer sur le travail. Faire preuve de jugement. Ne pas se servir de l'outil lorsqu'on est fatigué.
7. **Rechercher les pièces endommagées** : avant d'utiliser l'outil, examiner soigneusement l'état des pièces pour s'assurer qu'elles fonctionnent correctement et qu'elles accomplissent leur tâche. Vérifier l'alignement et la liberté de fonctionnement des pièces mobiles, l'état et le montage des pièces et toutes autres conditions susceptibles d'affecter défavorablement le fonctionnement. Il faut réparer toute pièce dont l'état laisse à désirer ou en remplacer par un poste de service agréé sauf si autrement indiqué dans ce manuel d'instructions.
8. **Ne pas modifier la machine** : aucune modification et/ou reconversion ne doit être effectuée. L'usage d'accessoires ou attachements autres que ceux recommandés dans ce manuel d'instructions peut entraîner des blessures personnelles.
9. **Confier la réparation de l'outil à un spécialiste** : cet appareil est conforme aux règles de sécurité prévues. La réparation des appareils effectuée par des personnes non qualifiées présente des risques de blessures pour l'utilisateur.
10. Maintenir les poignées sèches, propres et exemptes de tout lubrifiant et de toute graisse.
11. **Eviter tout démarrage intempestif** : s'assurer que l'interrupteur est en position « arrêt » lors de la connexion.
12. **Rester vigilant** : regarder ce que vous êtes en train de faire, faire preuve de bon sens et ne pas utiliser l'outil lorsque vous êtes fatigué.
13. **Vérifier les parties endommagées** : avant d'utiliser l'outil à d'autres fins, il convient de l'examiner attentivement afin de déterminer qu'il fonctionnera correctement et accomplira sa fonction prévue. Vérifier l'alignement ou le blocage des parties mobiles, ainsi que l'absence de toutes pièces cassées ou de toute condition de fixation et autres conditions, susceptibles d'affecter le fonctionnement de l'outil. Il convient de réparer ou de remplacer correctement un protecteur ou toute autre partie endommagée par un centre d'entretien agréé, sauf indication contraire dans le présent manuel d'instructions.

Faire remplacer les interrupteurs défectueux par un centre d'entretien agréé. Ne pas utiliser l'outil si l'interrupteur ne permet pas de passer de l'état de marche à l'état d'arrêt.

14. **Avertissement** : l'utilisation de tout accessoire ou de toute fixation autre que celui ou celle recommandé(e) dans le présent manuel d'instructions peut présenter un risque de blessure des personnes.
15. **Faire réparer l'outil par une personne qualifiée** : cet outil électrique satisfait les règles de sécurité correspondantes. Il convient que les réparations soient effectuées uniquement par des personnes qualifiées en utilisant des pièces de rechange d'origine. A défaut, cela peut exposer l'utilisateur à un danger important.

1.2. Instructions Particulières









Les termes de mise en garde suivants et leur signification ont pour but d'expliquer le degré de risques associé à l'utilisation de ce produit.

DANGER! : Signale la présence d'un danger imminent entraînant de graves blessures corporelles et pouvant avoir une issue mortelle.

AVERTISSEMENT! : Signale la présence d'une situation éventuellement dangereuse pouvant entraîner de graves blessures corporelles et même avoir une issue mortelle.

PRÉCAUTION! : Remarque relative à une situation potentiellement dangereuse pouvant entraîner des blessures légères.

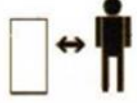
ATTENTION! : Remarque relative à une situation éventuellement dangereuse pouvant entraîner des dommages matériels.

	Attention		Risque de choc électrique
	Tenir éloigné d'une source de chaleur		Ne pas enlever les protections des pièces en mouvement
	Lire attentivement les instructions		Ne pas utiliser sous la pluie Ne pas laver au jet d'eau
	Ne pas laisser un enfant sans surveillance autour de l'appareil		Assurez vous que le moteur ne peut démarrer avant d'intervenir
	Effectuez les entretiens préconisés		Ne pas éteindre un incendie d'hydrocarbure avec de l'eau
	Ne laisser intervenir qu'un technicien habilité		Ne pas utiliser dans un lieu non aéré Risque mortel
	Respectez les distances de sécurité		Gaz d'échappement toxiques Risque mortel
	Protection contre le bruit obligatoire		Faire le plein avec le moteur à l'arrêt

1.2.1 Toxicité des gaz d'échappement, de l'huile et du carburant :

ATTENTION DANGER !!!!

Les moteurs des Nettoyeur HPs produisent des Gaz d'échappement Toxiques et POTENTIELLEMENTS MORTELS.

NE JAMAIS TRAVAILLER DANS UNE ZONE NON VENTILEE !!!

Il est impératif de placer le Nettoyeur HP électrogène dans un endroit ventilé. Ne jamais faire fonctionner le Nettoyeur HP électrogène dans un lieu clos (pièce, intérieur d'une maison, garage voiture, etc.). Le moteur consomme de l'oxygène, et produit du gaz de monoxyde de carbone mortel (gaz inodore). Une ventilation inappropriée provoquera des dommages matériels, de possibles blessures aux êtres vivants, et la mort par asphyxie.

Ne jamais utiliser à proximité d'une ouverture (porte/ fenêtre / ventilation).

Huile moteur

Ne pas jeter votre huile de vidange dans les égouts, sur le sol en terre, canalisations d'eaux pluviales, dans la nature, votre poubelle d'ordures ménagère ou une décharge non appropriée. Des substances toxiques et dangereuses peuvent se répandre dans les sols et se retrouver dans la chaîne alimentaire ce qui est très dangereux pour votre santé. Nous vous conseillons de l'apporter dans une station-service ou une déchetterie qui se chargeront de son recyclage, cela, à l'aide d'un récipient étanche et approprié

Nous vous rappelons que brûler de l'huile à l'air libre est formellement interdit.

L'huile de moteur usée est très toxique et peut provoquer le cancer de la peau si elle entre en contact régulier avec la peau pendant des périodes prolongées. Il est conseillé de se laver les mains avec du savon après avoir manipulé de l'huile usée. Mieux encore, utiliser des gants à chaque manipulation.

Essence

Doit toujours être stockée dans des bidons conçus pour les hydrocarbures.

L'essence stockée depuis trop longtemps (maximum 1 mois) perd de son efficacité et peut entraîner un mauvais fonctionnement de votre Nettoyeur HP.

Tout comme l'huile, ne pas jeter votre vieille essence dans les égouts, sur le sol en terre, canalisations d'eaux pluviales, dans la nature, votre poubelle d'ordures ménagère ou une décharge non appropriée, des substances toxiques et dangereuses peuvent se répandre dans les sols et se retrouver dans la chaîne alimentaire ce qui est très dangereux pour votre santé. Nous vous conseillons de l'apporter dans une station-service ou une déchetterie qui se chargeront de son recyclage, cela, à l'aide d'un récipient étanche et approprié.

Nous vous rappelons que brûler de l'essence à l'air libre est formellement interdit.

L'essence usagée est très toxique et peut provoquer sur la peau des brûlures, et lésions importantes. Toujours prendre soin d'utiliser des gants à chaque manipulation.

Ne jamais respirer l'essence, ses vapeurs sont toxiques et explosives

1.2.2 Manipulation**DANGER !**

- L'utilisateur doit utiliser l'appareil de façon conforme. Il doit prendre en considération les données locales et lors du maniement de l'appareil, il doit prendre garde aux tierces personnes, et en particulier aux enfants.
- Avant toute utilisation, vérifier l'état des composants importants, comme le tuyau haute pression, la poignée du pistolet et les dispositifs de sécurité. Remplacer immédiatement les composants endommagés. Ne pas mettre en service un appareil avec des composants endommagés.

- Une utilisation incorrecte des jets haute pression peut présenter des dangers. Le jet ne doit pas être dirigé sur des personnes, des animaux, des installations électriques actives ni sur l'appareil lui-même.
- Ne jamais diriger le jet haute pression sur soi-même ni sur d'autres personnes dans le but de nettoyer les vêtements ou les chaussures.

AVERTISSEMENT !

- L'appareil ne doit jamais être utilisé si d'autres personnes se trouvent dans le rayon de portée de l'appareil, à moins que ces personnes ne portent des vêtements de protection.
- L'appareil ne doit jamais être utilisé par des enfants ni par des personnes non avisées.
- Cet appareil n'est pas destiné à être utilisé par des personnes (enfants compris) ayant des capacités physiques, sensorielles ou mentales réduites ou manquant d'expérience et/ou de connaissances.
- Surveiller les enfants pour s'assurer qu'ils ne jouent pas avec l'appareil
- Avant d'effectuer toute opération avec ou sur l'appareil, en assurer la stabilité afin d'éviter tout accident ou tout endommagement dû à une chute de l'appareil.
- Le jet d'eau sortant de la buse haute pression provoque une force de recul sur la poignée pistolet. Veiller à adopter une position stable et à tenir la poignée et la lance fermement.
- Ne jamais laisser l'appareil sans surveillance lorsqu'il est en marche.

ATTENTION !

- Lors de pauses prolongées, débrancher l'appareil ou mettre l'appareil hors service en appuyant sur l'interrupteur d'appareil.
- Ne pas utiliser l'appareil à des températures inférieures à 0 °C.

1.2.3 Autres risques

DANGER !

- Il est interdit d'utiliser l'appareil dans des lieux présentant des risques d'explosion.
- Ne jamais laver au jet des objets contenant des substances nocives (par exemple de l'amiante).
- Ne jamais aspirer des liquides contenant des solvants ni des acides ou des solvants non dilués, tels que par exemple de l'essence, du diluant pour peinture ou du fioul ! Le nuage de pulvérisation est extrêmement inflammable, explosif et toxique. Ne pas utiliser d'acétone, d'acides ni de solvants non dilués, du fait de leur effet corrosif sur les matériaux constituant l'appareil.
- N'utilisez pas l'appareil à proximité de liquides inflammables ou de gaz. En cas d'inobservation de cette consigne, il y a risque d'incendie ou d'explosion.
- N'arrosez pas de liquides inflammables. Risques d'explosion
- Tenir les films d'emballage hors de la portée d'enfants pour éviter l'asphyxie !
- L'eau qui passe par les dispositifs anti-refoulement est considérée eau non potable.

AVERTISSEMENT !

- N'utiliser que des pièces et accessoires recommandés par le fabricant.
- Afin de garantir la sécurité de la machine, n'utilisez que les pièces de rechange originales du fabricant ou des pièces de rechange autorisées par le fabricant.

PRÉCAUTION !

- Tenir compte du poids de l'appareil (voir les caractéristiques techniques), lors du choix de son emplacement d'entreposage et de son transport, afin d'éviter tout accident ou toute blessure.
- L'utilisation sans interruption de l'appareil pendant plusieurs heures peut être, dans de rares cas, à l'origine de sensation d'engourdissement des mains.
- Maintenir les mains au chaud.
- Veiller à faire des pauses de travail régulières.

AVERTISSEMENT !

- La mauvaise utilisation de détergents peut entraîner de sérieuses blessures ou des intoxications.
- Conserver les produits de nettoyage hors de la portée des enfants.

1.2.4 Dispositifs de sécurité

PRÉCAUTION !

Le but des dispositifs de sécurité est de protéger l'utilisateur. Ils ne doivent en aucun cas être transformés ou désactivés.











- L'interrupteur principal : il empêche un fonctionnement involontaire de l'appareil
- Verrouillage poignée-pistolet : le verrouillage verrouille le levier de la poignée-pistolet et empêche un démarrage non désiré de l'appareil
- Clapet de décharge avec pressostat : le clapet de décharge évite un dépassement de la pression de service admissible. Si le levier est relâché au niveau du pistolet haute-pression, le pressostat coupe la pompe et le jet haute-pression est arrêté. Si le levier est tiré, la pompe est remise en service.
- Disjoncteur-protecteur : Le moteur est protégé par un disjoncteur contre les surcharges éventuelles. En cas de surcharge, le disjoncteur-protecteur met le moteur hors-circuit.

1.2.5 Équipements de protection personnels (EPI)

PRÉCAUTION !

- Pour se protéger contre les éclaboussures ou les poussières, porter des vêtements et des lunettes de protection.
- Porter des vêtements et équipement de protection adaptés : ne jamais porter des vêtements amples, ni des bijoux, car ils peuvent être happés par des pièces en mouvement. Il est recommandé de porter des gants de protection. Contenir les cheveux longs. Le port de chaussures antidérapantes est recommandé pour les travaux en extérieur.

1.3. Pictogrammes

Pictogramme	Signification
	Attention, consulter la documentation. Veuillez-vous familiariser des éléments avant l'utilisation. Surtout de leur but et de leur fonctionnement. Si nécessaire, consultez un expert.
	Le jet ne doit pas être dirigé sur des personnes, des animaux, de l'équipement électrique en fonctionnement ou sur l'appareil lui-même.
	Appareil non adapté à être connecté à une installation d'approvisionnement en eau potable.
	Pour votre sécurité des chaussures de protection antidérapante
	Pour votre sécurité, utiliser des lunettes de protection et des bouchons antibruit.
	Niveau de performance sonore (Exemple d'étiquette)
	Pour votre sécurité, utiliser des gants
	Classe de protection II
	Les machines n'ont pas leur place dans les ordures ménagères.
	Attention ! Si le câble de réseau est détérioré ou coupé, tirez immédiatement la fiche de la prise de courant. Retirez aussi la fiche de la prise de courant en cas de connexion à l'adduction d'eau ou lors d'un essai obturation des fuites.
	N'utilisez l'appareil qu'en position debout, jamais en position couchée.

2. Présentation

2.1. Domaine d'application

Le nettoyeur à haute pression a été conçu pour effectuer des nettoyages avec un jet d'eau à haute pression. Uniquement compatible avec de l'eau froide.

2.2. Caractéristiques Techniques

Modèle	SCGPW3200H-F1 64824	SCGPW4400T-i 64827
	Nettoyeur haute pression 220 Bars	Nettoyeur haute pression 303 Bars
Référence	AP170F	SC460
Carburant	Essence SP95(E10) / SP98(E5)	
Système démarrage	Manuel avec tiret	Manuel avec tiret
Puissance nominale moteur	4.0kw	10 kw
Cylindrée totale	208 cc	459 cc
Capacité l'huile moteur	0,60L	1,1L
Type de moteur	4 temps; OHV; refroidissement à air	
Modèle de moteur	NRS-vi-1a	NRS-vi-1b
Pollution	730.7 g/kWh (testé sur SV230)	737.7 g/kWh (testé sur modèle type SV460)
Type de pompe	Axial Laiton	Triplex Laiton
Pression continue	2600PSI / 179Bars	3800PSI / 262Bars
Pression maximale (1 min)	3200PSI / 220Bars	4400PSI / 303Bars
Débit	627L/h	15L/min - 900L/h
Lance haute pression	3600PSI / 248 Bars	8789 PSI / 606 Bars
Flexible haute pression	8990 PSI / 620 Bars	13183 PSI / 909 Bars
Longueur du flexible	10 m	15 m
Capacité réservoir	3,6 L	7 L
Buse haute pression	0°; 15°; 25°; 40°	0°; 15°; 25°; 40°
Buse détergent	Oui	Oui
Démarrage électrique	Non	?
Système de sécurité en cas de manque d'huile avec arrêt automatique du moteur	Oui	Oui
Roues avec poigné	Oui	Oui
Puissance acoustique(LwA)	102 dB	114 dB
Dimension(L x l x H)	515 * 540 * 1010 mm	725 * 720 * 720 mm
Poids Brut / Net	30 / 28 Kg	65 / 60 Kg

Les valeurs de pollutions ont été mesurée selon les exigences du règlement 2016/1628, en cycle d'essai en conditions stationnaires pour engins non routiers (NRSC) et sont conformes.

2.3. Schéma de principe

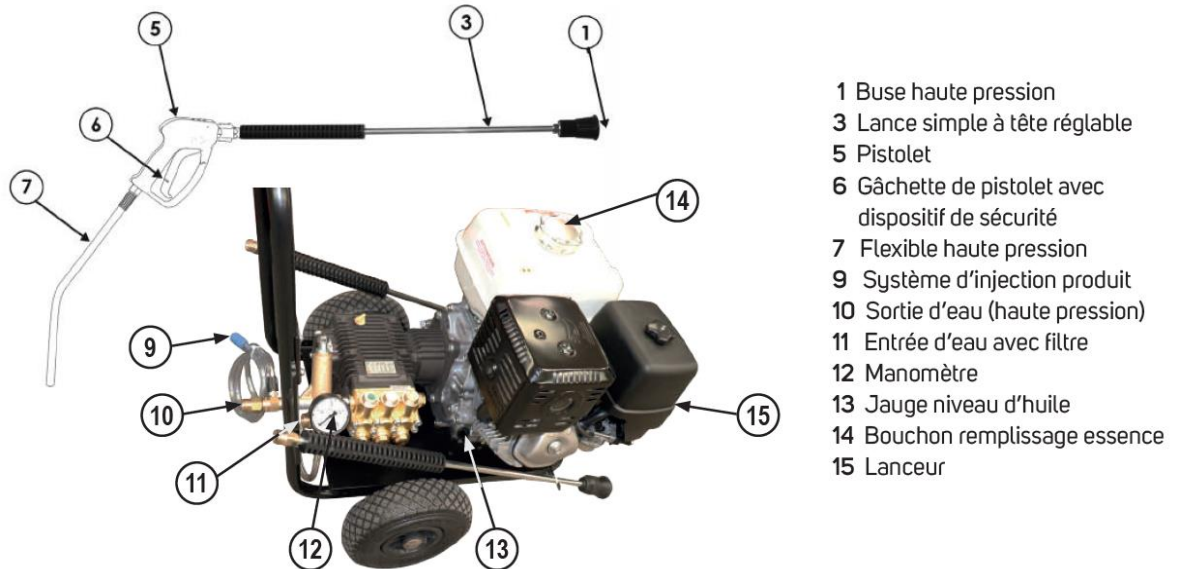

- 1 Buse haute pression
- 3 Lance simple à tête réglable
- 5 Pistolet
- 6 Gâchette de pistolet avec dispositif de sécurité
- 7 Flexible haute pression
- 9 Système d'injection produit
- 10 Sortie d'eau (haute pression)
- 11 Entrée d'eau avec filtre
- 12 Manomètre
- 13 Jauge niveau d'huile
- 14 Bouchon remplissage essence
- 15 Lanceur

Préparation du démarrage de votre nettoyeur HP

Préparatifs pour démarrer

Essence :

Le moteur de votre produit fonctionne parfaitement avec de l'essence utilisée pour les voitures et les camions. Toute utilisation d'essence de mauvaise qualité ou trop vieille entraînera un encrassement rapide du filtre à essence, et un mauvais fonctionnement de votre moteur.

ATTENTION : NE JAMAIS METTRE D'EAU DANS LE RESERVOIR DE VOTRE NETTOYEUR HP. CELA ENTRAINERA IMMEDIATEMENT LE BLOCAGE ET LA CASSE MOTEUR. LA GARANTIE NE SERA PAS APPLIQUEE À CE GENRE DE PANNE.

ATTENTION : Ne jamais remplir le réservoir d'essence à ras bord. Avec une exposition au soleil, il peut y avoir un risque de refoulement.

Filtre à Air : N°14

UN FILTRE A AIR SALE PEUT EMPECHER

VOTRE GROUPE DE BIEN DEMARRER

Ne pas laver avec de l'eau le filtre à air, parce que c'est un filtre sec. Utiliser une soufflette air comprimé pour souffler les poussières. Ne jamais broser le filtre. Lorsque les gaz d'échappement changent de couleurs intempestivement, changer le filtre à air immédiatement. Ne jamais démarrer le moteur sans filtre à air.

Nettoyer le filtre à air tous les 3 mois, ou toutes les 100 heures (plus fréquemment si environnement poussiéreux)

Huile de lubrification du moteur :**ATTENTION :**

**TOUJOURS ARRETER LE NETTOYEUR HP AVANT LE REMPLISSAGE.
NE PAS FUMER A MOINS DE 2 METRES DU NETTOYEUR HP, LORS DU REMPLISSAGE DU RESERVOIR DE CARBURANT.
NE PAS FAIRE DEBORDER LORS DU REMPLISSAGE DE L'HUILE OU DE L'ESSENCE.
APRES REMPLISSAGE, VERIFIER QUE LES BOUCHONS SOIT BIEN VISSÉS ET ESSUYER CE QUI A DEBORDE.**

VERIFIER LE BON NIVEAU D'HUILE MOTEUR AVANT CHAQUE UTILISATION

Le nettoyeur HP est livré sans huile. Faire le niveau avant la première utilisation puis contrôler régulièrement et à minima avant chaque utilisation le niveau d'huile.

La vidange complète est à effectuer toutes les 100 heures de fonctionnement ou, à minima, tous les 6 mois.

NOTE : Utilisez de préférence de l'huile adaptée au moteur 4 temps essence de type SAE 15W40. Utilisez de l'huile de bonne qualité et dont le grade correspond au graphique ci-après. Si vous n'utilisez pas le type d'huile recommandé pour votre environnement, la durée de vie de votre Nettoyeur HP en sera grandement réduite, avec une usure anormale des segments, du piston, du cylindre, et de l'embellage.

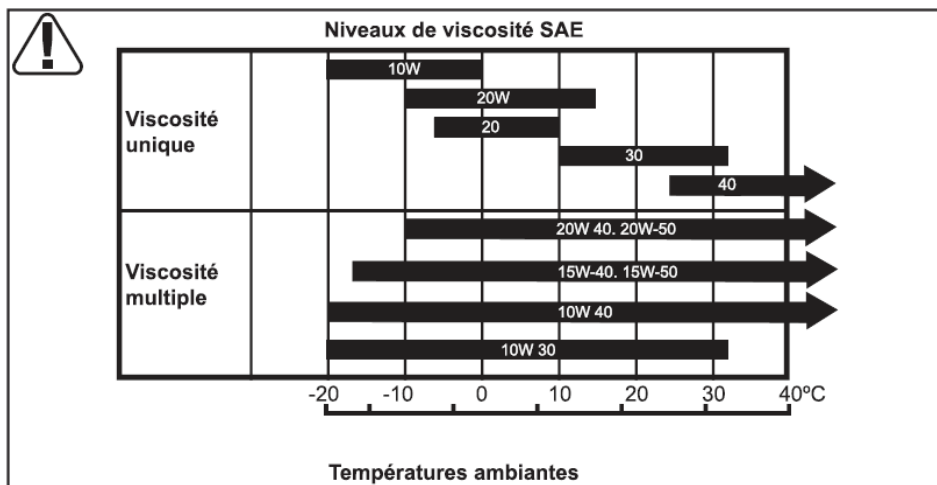

Par mesure de sécurité, veuillez respecter la périodicité d'entretien.





Ne jamais effectuer de réparation ou d'entretien sans l'expérience nécessaire et l'outillage adapté.



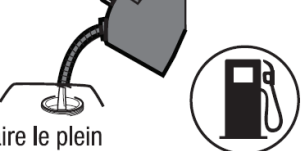

Posez le Nettoyeur HP sur une surface plane et de niveau. Dévissez le bouchon du réservoir d'huile.

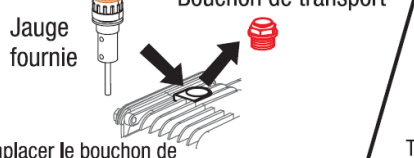
Remplissez avec l'huile appropriée à ce réservoir (aidez-vous d'un entonnoir, ou confectionnez-en un avec une feuille de papier A4), jusqu'à ras bord. Pour contrôler ensuite votre niveau d'huile, dévissez le bouchon d'huile, essuyez-le avec un chiffon propre, replacez le bouchon sans le visser, et regardez si le niveau d'huile se situe entre le plus haut, et le plus bas.

3. Installation

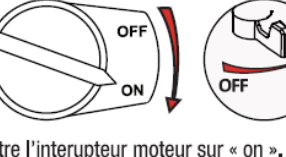
3.1. Mise en route

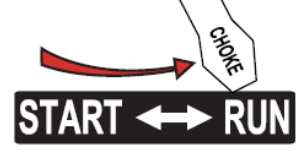
<p>1</p>  <p>Faire le plein d'huile moteur</p>	<p>2</p>  <p>Faire le plein d'essence</p>
<p>3</p>  <p>Raccorder à l'alimentation en eau et alimenter en eau</p>	<p>4</p>  <p>Après avoir raccordé le tuyau haute pression, presser la gâchette pendant une minute afin de purger l'air avant de démarrer le moteur</p>
<p>5a</p>  <p>Jauge fournie Bouchon de transport</p> <p>Remplacer le bouchon de transport par la jaune fournie</p>  <p>Tourner le régulateur de pression pour dépressuriser le système d'alimentation</p> <p>(CETTE ÉTAPE NE CONCERNE QUE LES POMPES TRIPLEX, SAUTER CETTE ÉTAPE SI LA POMPE EST AXIALE)</p>	

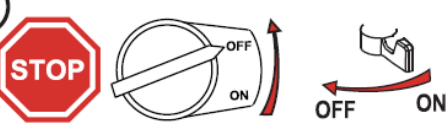
<p>6</p>  <p>Mettre l'interrupteur moteur sur « on ». Ouvrir le robinet d'essence</p>	<p>7</p>  <p>Mettre le starter en position « start ». Sauter cette étape si le moteur est déjà chaud.</p>
<p>8</p>  <p>Démarrer le moteur en utilisant le lanceur. Mettre doucement en tension le lanceur jusqu'à sentir une résistance puis tirer rapidement.</p>	<p>9</p>  <p>Mettre le starter en position « run » lorsque le moteur est suffisamment chaud</p>
<p>10a</p>  <p>Laisser le moteur tourner quelques minutes sans pression, puis ajuster le régulateur jusqu'à obtenir la pression de fonctionnement.</p> <p>(cette étape ne concerne que les pompes triplex. Sauter cette étape si la pompe est axiale)</p>	
<p>11</p>  <p>Après chaque tentative de démarrage, lorsque le moteur n'a pas démarré, pointer systématiquement la lance dans une direction sécurisée et presser la gâchette pour relâcher la pression.</p>	
<p>12</p>  <p>Pour éteindre le moteur : mettre l'interrupteur moteur en position « off », fermer le robinet d'essence. Un fois le moteur arrêté, pointer systématiquement la lance dans une direction sécurisée et presser la gâchette pour relâcher la pression. Mettre systématiquement la sécurité de gâchette lorsque le nettoyeur n'est pas en utilisation.</p>	



Conformément aux instructions en vigueur, le nettoyeur à haute pression ne doit jamais être utilisé sur le réseau d'eau potable sans interrupteur de système. Selon la norme EN 12729, il faut employer un interrupteur de système approprié de type BA.

Placer l'appareil sur une surface plane en position verticale.

Alimentation en eau par un robinet

Assurez-vous que la source d'eau dispose d'un débit suffisant et adapté.

Assurez-vous que la source d'eau bénéficie d'un clapet anti-retour afin de ne pas être contaminée par un éventuel retour.

L'appareil ne doit jamais tourner à sec.

Purger l'appareil systématiquement à chaque utilisation :

- Alimentation d'eau ouverte : déverrouiller la gâchette du pistolet haute-pression
- Appuyer sur la gâchette et laisser couler l'eau (max. 2 minutes) jusqu'à ce que tout l'air soit échappé du tuyau d'eau (l'eau doit ressortir sans bulles au niveau du pistolet haute pression)
- Relâcher puis verrouiller la gâchette du pistolet haute-pression.

ATTENTION! Des impuretés dans l'eau peuvent endommager la pompe haute pression et les accessoires. Toujours utiliser de l'eau propre et filtrée.

4. Utilisation

4.1. Utilisation du jet haute-pression

Attention! : Maintenez une distance d'au moins 30 centimètres entre la buse et une surface peinte ou enduite, pour éviter d'endommager cette dernière.

Attention! : Assurez-vous que la machine soit en position verticale.

Ne jamais diriger le jet vers une personne, un animal ou une surface fragile.

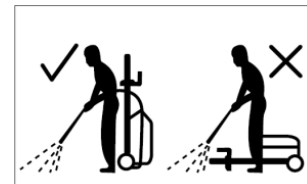

Toujours porter les EPI adaptés à la situation (lunettes, chaussures ou bottes de sécurité, bleu de travail et tenue étanche, ...)

Ne pas laisser le moteur tourner plus de deux minutes sans utiliser le jet. En cas de pause supérieure à cette durée, couper systématiquement le moteur.

Toujours purger le circuit d'eau après utilisation.

4.2. Utilisation avec détergent

DANGER! En cas d'utilisation d'un détergent, reportez-vous à la Fiche de Données de Sécurité fournie par le fournisseur et assurez-vous de porter des équipements de protection individuelle recommandés.

Des détergents peuvent être utilisés lorsque l'appareil fonctionne en mode "basse-pression".

Retirer le bouchon du réservoir de détergent et faire le plein avec le détergeant sélectionné.

Pulvériser le détergent avec parcimonie sur une surface sèche et laisser-le agir sans toutefois le laisser sécher complètement.

Retirer les saletés dissoutes à l'aide du jet haute pression

4.3. Fin d'utilisation

Relâcher la gâchette du pistolet haute-pression.

Mettre le pistolet dans le support prévu à cet effet.

Eteindre l'appareil et fermer le robinet d'essence.

Fermer le robinet d'eau.

Actionner la gâchette du pistolet afin de faire échapper la pression restante dans le système.

Verrouiller la gâchette du pistolet haute-pression.

Déconnecter l'appareil de son alimentation en eau.

5. Transport

Attention! Afin d'éviter tout accident ou toute blessure lors du transport, tenir compte du poids de l'appareil (voir les caractéristiques techniques).

5.1. Transport manuel

Déplacer l'appareil sur ses deux roues en utilisant la poignée.

5.2. Transport par véhicules

Avant un transport à l'horizontale : fermer le bouchon de la bouteille de détergent

Incliner l'appareil vers vous jusqu'à ce qu'il tienne sur ses roues puis le déplacer grâce à sa poignée

Durant le transport, veiller à protéger l'appareil de tout gros impact ou forte vibration. Il doit rester immobile et ne pas basculer.

6. Entreposage

Attention! Afin d'éviter tout accident ou toute blessure, tenir compte du poids de l'appareil (voir les caractéristiques techniques) en choisissant son emplacement pour le stockage.

Stocker l'appareil sur une surface plane et placer le pistolet dans son rangement.

Séparer la lance du pistolet haute-pression.

Séparer le tuyau haute-pression du pistolet haute-pression.

Insérer le pistolet haute pression dans le logement prévu.

Insérer la lance (buse vers le bas) dans le rangement pour lance.

Enrouler le tuyau haute-pression et l'accrocher sur son support.

Le tuyau haute pression a des parois renforcées. Il peut être facilement endommagé et doit être stocké avec soin : ne le pliez pas, ne conduisez pas de véhicules sur le tuyau et n'exposez pas le tuyau à des arêtes ou des coins tranchants.

7. Protection Antigél

ATTENTION! Des appareils et des accessoires qui n'ont pas été complètement vidés peuvent être détruits par le gel. Vider complètement l'appareil et les accessoires et les mettre à l'abri du gel.

Pour éviter des dommages :

- Séparer l'appareil de l'alimentation en eau.
- Séparer la lance du pistolet haute pression.
- Allumer l'appareil en amenant le commutateur en position 1.
- Appuyer sur la gâchette du pistolet haute-pression jusqu'à ce que de l'eau ne sorte plus.
- Relâcher la gâchette du pistolet haute-pression puis la verrouiller.
- Conserver l'appareil et l'intégralité des accessoires dans un endroit à l'abri du gel

8. Entretien

Danger! Risque d'électrocution Avant tout travail d'entretien et de maintenance, mettre l'appareil hors service.

Nettoyer avant chaque utilisation le tamis dans le raccord d'alimentation en eau.

Nettoyer la buse. Retirez la buse de pulvérisation du pistolet. Retirer toute saleté du trou de la buse et rincez.



ATTENTION! Le tamis ne doit pas être endommagé.

Enlever le tamis de l'arrivée d'eau à l'aide d'une pince et le nettoyer à l'eau chaude (pour éviter qu'un corps étranger ne vienne boucher la pompe).

Remettre en place le tamis dans le raccord d'alimentation en eau.



	A chaque utilisation	50H ou 3 mois max	100H ou 6 mois max	300H ou 1 an max
Huile moteur	Vérifier		Vidanger	
Filtre à air	Vérifier	Nettoyer (si environnement poussiéreux)	Nettoyer	remplacer
Coupelle dépôt			Nettoyer	
Bougie d'allumage			Nettoyer et vérifier	remplacer
Système d'échappement	Vérifier		Nettoyer	
Réservoir essence				Nettoyer
Ligne d'alimentation d'essence	Vérifier	Tous les deux ans, nettoyer ,vérifier et remplacer au besoin.		

9. Problèmes – Solutions

ATTENTION! Toujours débrancher la prise de l'alimentation principale avant d'effectuer tout travail de maintenance ou de nettoyage sur la machine.

Problèmes	Causes probables	Solutions
La machine refuse de démarrer	Plus d'essence ou essence de mauvaise qualité	Vérifier et au besoin, faire le plein
	Panne moteur	Vois logigramme ci après
Fluctuations de pression	La pompe aspire l'air	Vérifiez que les tuyaux et les raccords sont étanches.
	Vannes sales, usées ou coincées,	Contactez le SAV
	Joints de pompe usés	Contactez le SAV
La machine s'arrête	Plus d'essence ou essence de mauvaise qualité	Vérifier et au besoin, faire le plein
	Jet partiellement bloqué	Nettoyez la buse
Pulsation de la machine	Air dans le tuyau d'arrivée / pompe	Laissez la machine fonctionner avec la gâchette ouverte jusqu'à ce que la pression de travail régulière reprenne.
	Approvisionnement inadéquat des spécifications de conduites d'eau requises	Vérifiez que l'alimentation en eau correspond aux spécifications requises
	Jet partiellement bloqué	Nettoyer le jet
	Filtre à eau bloqué	Nettoyer le filtre
	Tuyau plié	Redressez le tuyau.

La machine démarre mais l'eau ne sort pas	Filtre à eau / Jet bloqué	Nettoyez le filtre / le jet
	Pompe/tuyau ou accessoires gelés	Ne pas utiliser en dehors des plages de températures recommandées
	Pas d'alimentation en eau	Brancher à une prise d'eau

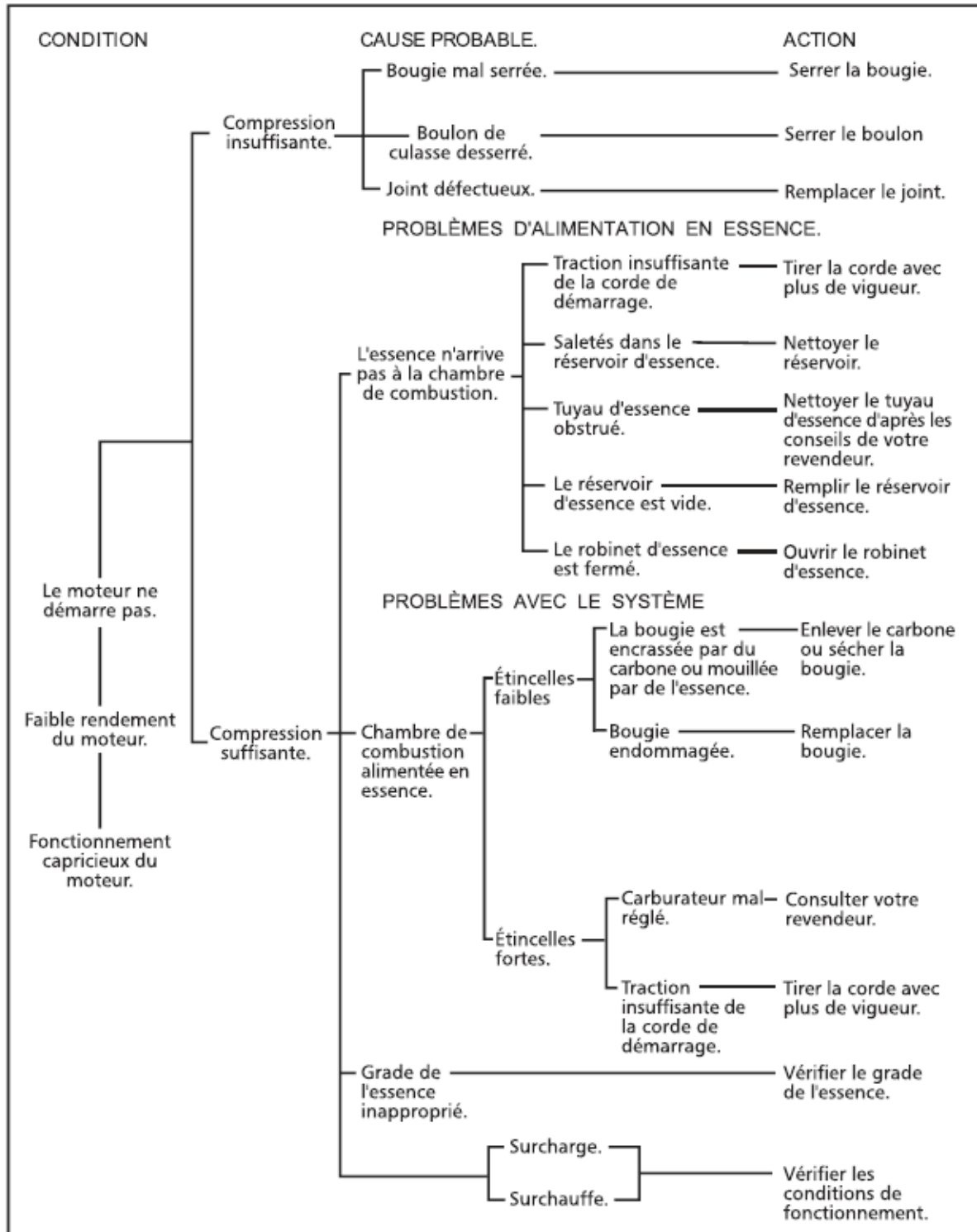

10. Vue Éclatée – Liste des pièces

Référence 64824 :

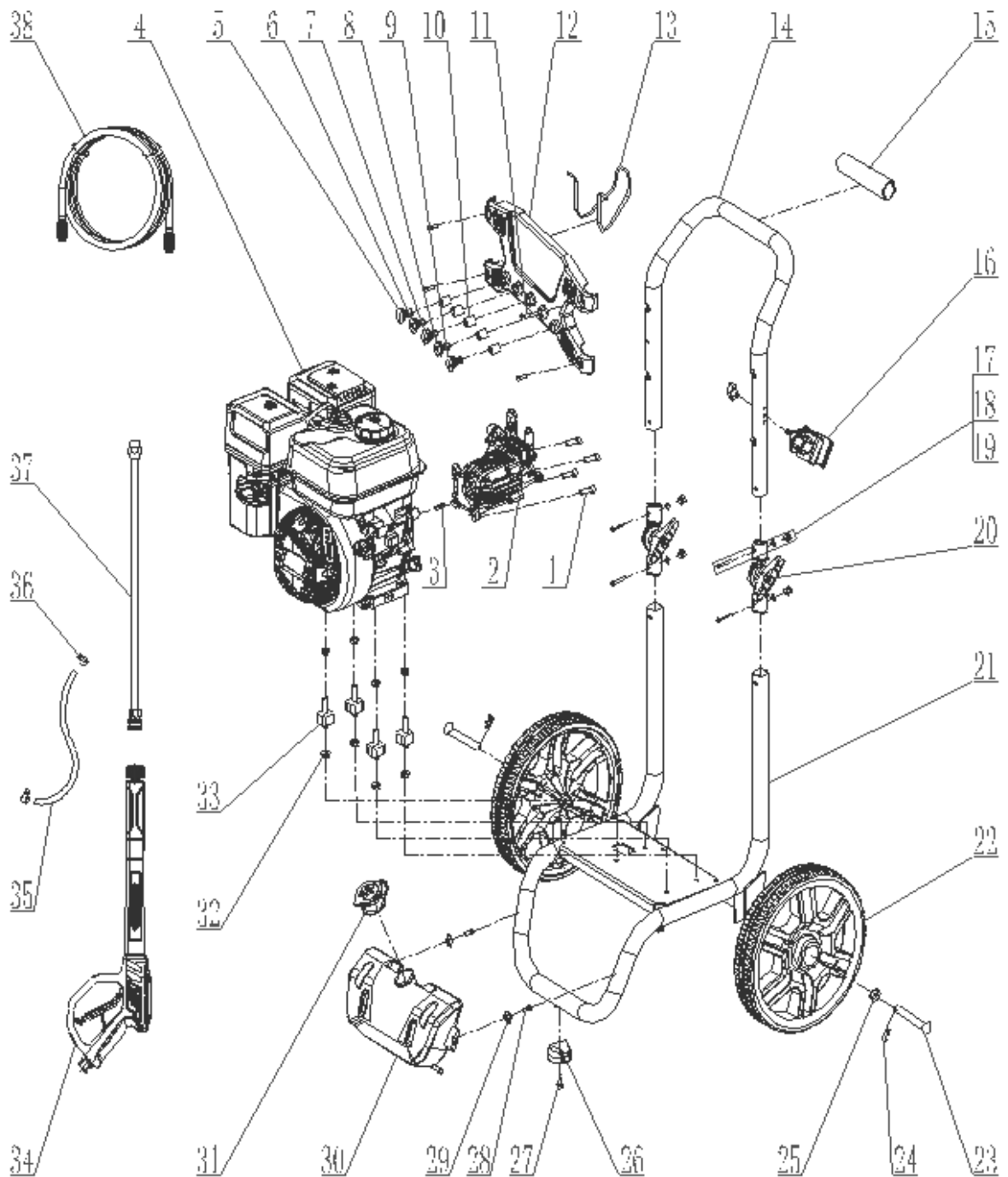

1	Boulon	20	Système rotation poignée
2	Groupe Pompe	21	Châssis
3	Axe de transmission	22	roue
4	bloc moteur	23	essieu
5	Buse 0 °	24	goupille
6	Buse 15 °	25	Rondelle plate
7	Buse 25 °	26	Tampon amortisseur
8	Buse 40 °	27	Boulon
9	Buse détergeant	28	Boulon
10	Porte-buse	29	Rondelle plate
11	Boulon	30	Réservoir détergent
12	Panneau	31	Bouchon
13	Crochet pour tuyau haute pression	32	Écrou
14	poignée	33	Silent bloc
15	Manchon caoutchouc poignée	34	pistolet
16	porte pistolet	35	tuyau
17	Boulon	36	collier
18	Rondelle plate	37	lance
19	Écrou	38	Tuyau haute pression

Référence 64827 :

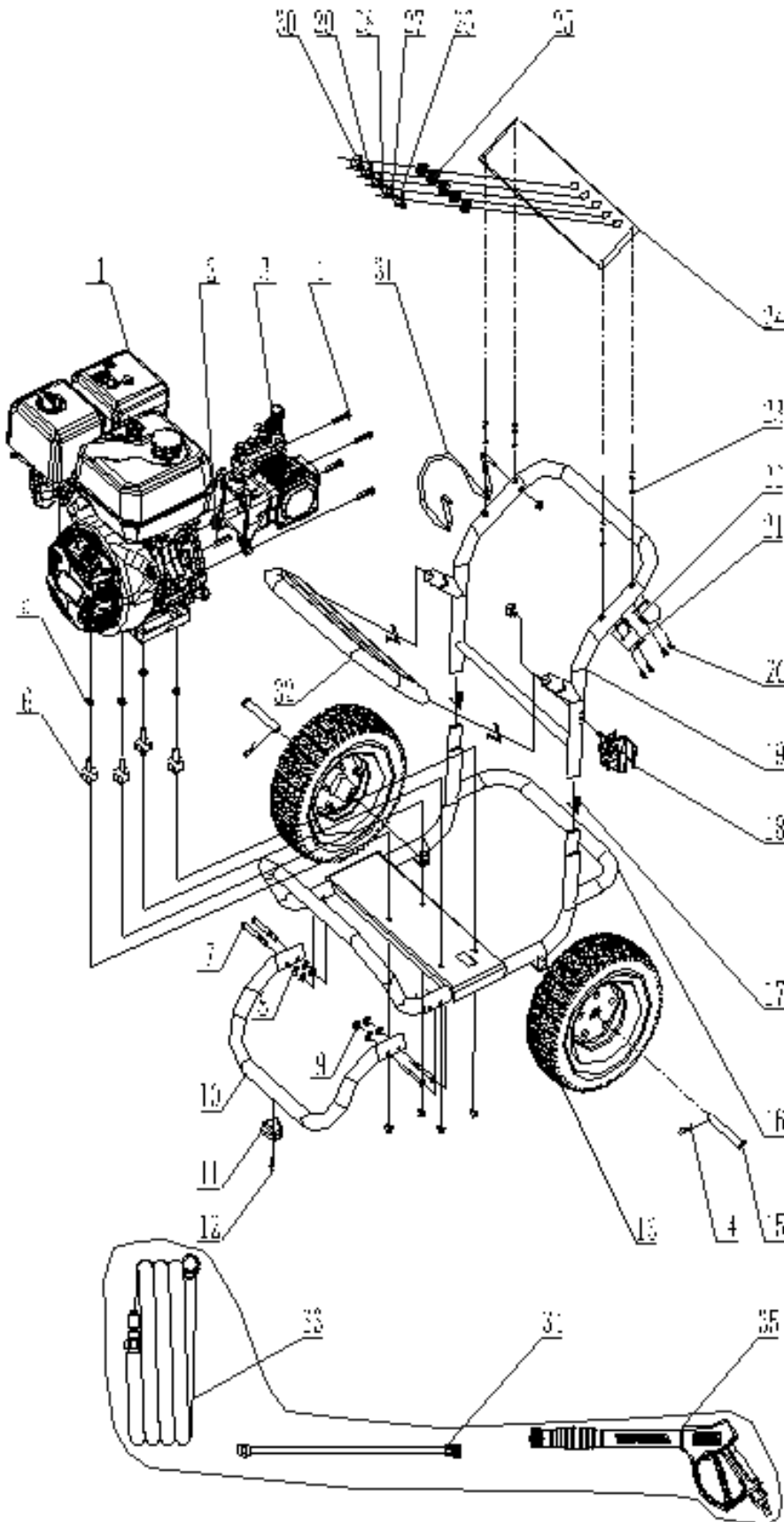

1	Moteur	13	roue	25	Porte-buse
2	Axe de transmission	14	goupille	26	buse
3	Groupe pompe	15	essieu	27	buse
4	Boulons	16	chassis	28	buse
5	Écrou	17	Verrouillage tube	29	buse
6	Silent bloc	18	porte lance	30	buse
7	Boulons	19	poignée	31	Crochet de tuyau haute pression
8	Rondelles plates	20	Boulon	32	Ensemble de tube de poignée
9	écrou	21	Porte pistolet	33	Tuyau haute pression
10	ped châssis	22	Porte pistolet	34	lance
11	Tampon caoutchouc amortissant	23	Rondelles plates	35	pistolet
12	Boulon	24	Panneau porte buses		

11. Garantie et Conformité du produit

La garantie ne peut être accordée suite à :

Une utilisation anormale, une manœuvre erronée, une modification non autorisée, un défaut de transport, de manutention ou d'entretien, l'utilisation de pièces ou d'accessoires non d'origine, des interventions effectuées par du personnel non agréé, l'absence de protection ou dispositif sécurisant l'opérateur, le non-respect des consignes précitées exclut votre machine de notre garantie, les marchandises voyagent sous la responsabilité de l'acheteur à qui il appartient d'exercer tout recours à l'encontre du transporteur dans les formes et délais légaux. Se reporter à nos Conditions Générales de Ventes pour toute demande de garantie.

Le délai de garantie s'élève à 2 ans et commence à la date de l'achat de l'appareil. Les demandes de garanties doivent être présentées avant écoulement du délai de garantie. Toute reconnaissance de demande de garantie après écoulement du délai de garantie est exclue. Elle ne fait pas non plus commencer un nouveau délai de garantie, en raison de cette prestation, pour l'appareil ou pour toute autre pièce de rechange intégrée. Ceci est également valable lorsqu'un service après-vente sur place a été consulté.

Protection de l'environnement :



Votre appareil contient de nombreux matériaux recyclables.

Nous vous rappelons que les appareils usagés ne doivent pas être mélangés avec d'autres déchets. Les produits électriques ne doivent pas être mis au rebut avec les déchets ménagers. Merci de les recycler dans les points de collecte prévus à cet effet. Adressez-vous auprès des autorités locales ou de votre revendeur pour obtenir des conseils sur le recyclage.