



**GIGALUX**

---

**FR** **LAMPE GAMELLE LED**  
**Manuel d'instructions – Notice originale –**  
**Instructions d'origine**  
*Veillez lire ce manuel d'instructions*  
*attentivement et entièrement avant toute*  
*utilisation*

**ES** **LÁMPARA DE SUSPENSIÓN LED**  
**Traducción de las instrucciones originales**  
*Lea atenta y completamente este manual de*  
*instrucciones antes de utilizarlo*

**EN** **LED BOWL LAMP**  
**Translation of the original instructions**  
*Please read this instruction manual carefully*  
*and completely before use*



# 1. Instructions de Sécurité



## AVERTISSEMENT !

Lire tous les avertissements de sécurité, les instructions, les illustrations et les spécifications fournis avec cet outil électrique. Ne pas suivre les instructions énumérées ci-dessous peut donner lieu à un choc électrique, un incendie et/ou une blessure sérieuse.

Conserver tous les avertissements et toutes les instructions pour pouvoir s'y reporter ultérieurement.

## 1.1. Instructions de sécurité générales

- ❖ **Utiliser dans un environnement sécurisé.** Il ne doit pas y avoir de risques d'explosions, de produits corrosifs dans l'environnement proche lors de l'utilisation.
- ❖ **Tenir compte de l'environnement de la zone de travail.** NE PAS exposer l'outil à la pluie ou la foudre. Ne pas utiliser l'outil dans des endroits humides, mouillés ou avec risque de projection d'eau. Maintenir la zone de travail bien éclairée. Ne pas utiliser les outils en présence de liquides ou de gaz inflammables.
- ❖ **Conserver une zone de travail propre et ordonnée.** La zone de travail doit être visible de la position de travail. Les zones en désordre et les établis sont propices aux accidents
- ❖ **Protection contre les chocs électriques.** Eviter tout contact corporel avec des surfaces mises ou reliées à la terre (par exemple canalisations, radiateurs, cuisinières, réfrigérateurs).
- ❖ **Maintenir les autres personnes éloignées.** NE PAS laisser les personnes, notamment les enfants, non concernées par le travail en cours, toucher l'outil ou le prolongateur, et les maintenir éloignées de la zone de travail, ETRE particulièrement vigilant avec les enfants et les animaux.
- ❖ **Ranger les outils non utilisés.** Les outils inutilisés doivent être rangés dans un endroit sec ou fermé à clé, hors de portée des enfants.
- ❖ **Ne pas forcer l'outil.** Un outil donne de meilleurs résultats de manière plus sûre au régime, à la puissance pour lequel il a été conçu.
- ❖ **Utiliser l'outil approprié.** NE PAS utiliser l'outil à une fin pour laquelle il n'est pas conçu.
- ❖ **Porter des vêtements et équipement de protection adaptés.** Le port de chaussures antidérapantes est recommandé pour les travaux en extérieur.
- ❖ **Ne pas trop se pencher.** Maintenir un bon appui et rester en équilibre en tout temps.
- ❖ **Traiter les outils avec soin.** Maintenir les outils propres pour optimiser le travail et la sécurité. Examiner leur état périodiquement, au besoin, confier leur réparation à un poste d'entretien agréé.
- ❖ **Rester alerté.** Se concentrer sur le travail.
- ❖ **Ne pas utiliser le câble/cordon dans de mauvaises conditions.** NE JAMAIS exercer de saccades sur le câble/cordon afin de le déconnecter de la fiche de prise de courant. Maintenir le câble/cordon à l'écart de la chaleur, de tout lubrifiant et de toutes arêtes vives. Examiner les prolongateurs de manière régulière et les remplacer s'ils sont endommagés
- ❖ **Ne pas modifier la machine.** Aucune modification et/ou reconversion ne doit être effectuée. L'usage d'accessoires ou attachements autres que ceux recommandés dans ce manuel d'instructions peut entraîner des blessures personnelles.
- ❖ **Confier la réparation de l'outil à un spécialiste.** Cet appareil électrique est conforme aux règles de sécurité prévues. La réparation des appareils électriques effectuée par des personnes non qualifiées présente des risques de blessures pour l'utilisateur.
- ❖ **Déconnecter les outils.** Déconnecter les outils de l'alimentation lorsqu'ils ne sont pas utilisés, avant leur entretien et lors du remplacement des accessoires, tels que lames, forets et organes de coupe.
- ❖ **Retirer les clés de réglage.** Prendre l'habitude de vérifier si les clés et autres organes de réglage sont retirés de l'outil avant de le mettre en marche.
- ❖ **Eviter tout démarrage intempestif.** S'assurer que l'interrupteur est en position « arrêt » lors de la connexion.
- ❖ **Utiliser des câbles de raccord extérieurs.** Lorsque l'outil est utilisé à l'extérieur, utiliser uniquement des prolongateurs destinés à une utilisation extérieure et comportant le marquage correspondant.
- ❖ **Rester vigilant.** Regarder ce que vous êtes en train de faire, faire preuve de bon sens et ne pas utiliser l'outil lorsque vous êtes fatigué. NE PAS utiliser sous l'emprise d'alcool, de drogues, etc.
- ❖ **Vérifier les parties endommagées.** Il convient de l'examiner attentivement afin de déterminer qu'il fonctionnera correctement et accomplira sa fonction prévue. Vérifier l'absence de toutes pièces cassées ou de toute condition de fixation et autres conditions, susceptibles d'affecter le fonctionnement. Il convient de réparer ou de remplacer toute partie endommagée par un centre d'entretien agréé.
- ❖ **Avertissement.** L'utilisation de tout accessoire ou de toute fixation autre que celui ou celle recommandé(e) dans le présent manuel d'instructions peut présenter un risque de blessure des personnes.
- ❖ **Faire réparer l'outil par une personne qualifiée.** Cet outil électrique satisfait les règles de sécurité correspondantes. Il convient que les réparations soient effectuées uniquement par des personnes qualifiées en utilisant des pièces de rechange d'origine. A défaut, cela peut exposer l'utilisateur à un danger important.



**AVERTISSEMENT !**

L'utilisation de tout accessoire ou de toute fixation autre que celui ou celle recommandé(e) dans le présent manuel d'instructions peut présenter un risque de blessure des personnes.

**1.2. Instructions de sécurité particulière**



**IMPORTANT !**

LIRE ATTENTIVEMENT AVANT UTILISATION.  
A CONSERVER POUR CONSULTATION ULTÉRIEURE.



**La source lumineuse contenue dans ce luminaire ne doit être remplacée que par le fabricant ou son agent de maintenance ou une personne de qualification équivalente.**

**Le câble ou le cordon extérieur souple de ce luminaire ne peut pas être remplacé; si le câble est endommagé, le luminaire doit être détruit.**

Pour réduire le risque d'étranglement, le câblage souple raccordé à ce luminaire doit être fixé efficacement au mur si le câblage se situe dans le volume d'accessibilité au toucher.

Ces produits répondent aux exigences pour une utilisation à l'intérieur d'un lieu résidentiel.

NE PAS fixer la source lumineuse en cours de fonctionnement.

NE PAS recouvrir d'un matériau isolant thermique.

NE CONVIENT PAS au montage direct sur des surfaces inflammables.

NE PAS raccorder cette lanterne au circuit d'éclairage en utilisant un embranchement à fusible commuté.

NE PAS installer sur des surfaces humides telles que des zones récemment peintes ou enduites, car cela peut entraîner une décoloration de la finition.

Avant de procéder à l'installation et à l'entretien, TOUJOURS couper l'alimentation électrique au niveau du réseau.

Respecter scrupuleusement toutes les instructions et tous les avertissements figurant sur l'étiquette de votre produit ou dans présent manuel.

Ce produit est adapté à un usage industriel. En cas de doute, consulter un électricien qualifié.

Pour les nouvelles installations, avant de procéder à l'installation, vérifier l'absence câbles électriques ou de canalisations (gaz/eau) à proximité du point de montage prévu pour ce produit.

L'appareil doit être relié à la terre. Contacter un électricien qualifié pour installer un dispositif de mise à la terre approprié.

**1.3. Symboles d'avertissement**



*Danger*



*Danger, risque de chocs électriques*



*Terre*



*Courant alternatif*



*Lire le manuel d'instructions*

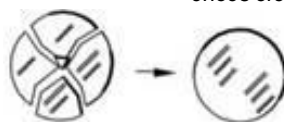

*Remplacé tout écran de protection fissuré*



*Ne pas fixer la source lumineuse en fonctionnement*

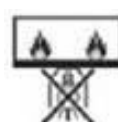

*Luminaire ne convenant pas au montage direct sur des surfaces normalement inflammables (convenant uniquement pour un montage sur des surfaces non combustibles)*



*Luminaire ne pouvant pas être recouverts d'un matériau isolant thermique*

## 2. Présentation

### 2.1. Caractéristiques Techniques

	REF. 02001	REF. 02006	REF. 02011	REF. 02094
<b>Puissance</b>	100 W	150 W	200 W	240 W
<b>Courant</b>	1,0 A	1,5 A	2,0 A	2,4 A
<b>Flux lumineux</b>	13 500 Lumens	21 000 Lumens	28 000 Lumens	36 000 Lumens
<b>Dimensions</b>	Ø280 x H157	Ø340 x H165	Ø400 x H169	Ø400 x H169
<b>Poids</b>	2,5 kg	2,9 kg	5,2 kg	5,2 kg
<b>Tension/Fréquence</b>	100 – 240V~ 50/60 Hz			
<b>Température de couleur</b>	6500K			
<b>Angle d'ouverture</b>	120°			
<b>Classe IP</b>	IP65			
<b>Durée de vie</b>	50 000 h			
<b>Température de fonctionnement</b>	-20 +40°C			

### 2.2. Dimensions

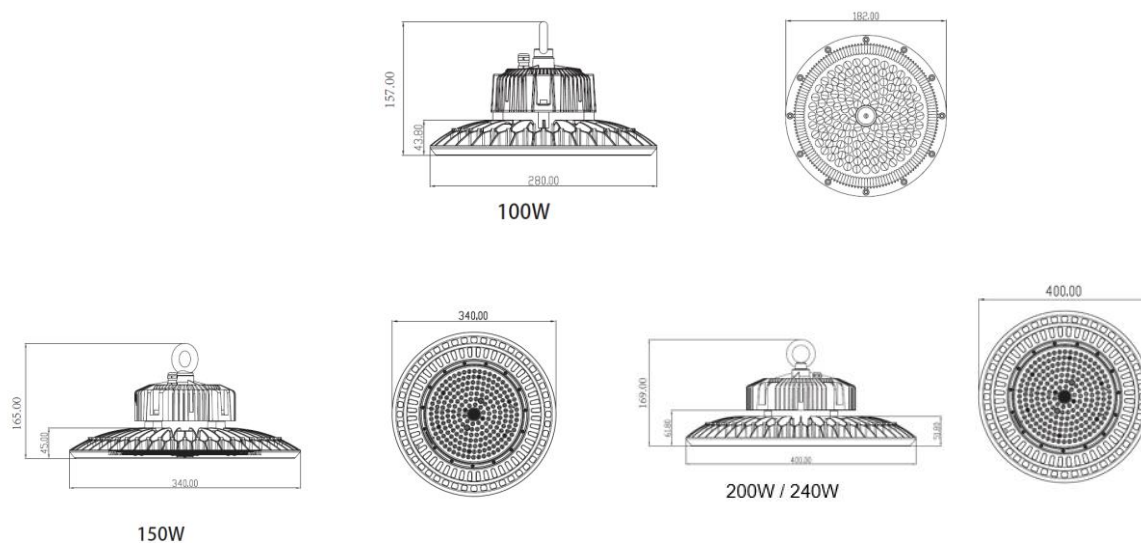

## 3. Instructions de mise en place du luminaire



### AVERTISSEMENT !

Couper l'alimentation électrique avant de commencer l'installation. S'assurer que l'alimentation ne puisse être réenclencher par inadvertance.

### 3.1. Outils nécessaires

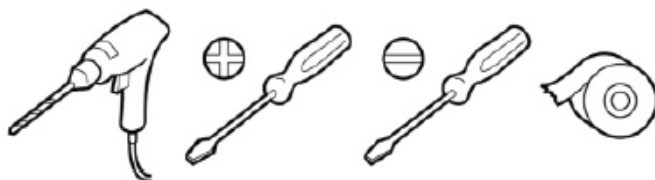

- Perceuse / Visseuse
- Tournevis cruciforme
- Petit tournevis plat d'électricien
- Ruban isolant

- Installer l’anneau au corps du luminaire

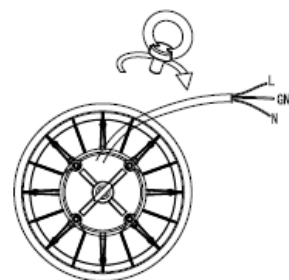

- Connecter les câbles de la manière suivante :
  - La terre de votre alimentation au câble Vert / Jaune du luminaire
  - Le câble de la phase de votre alimentation au câble marron de votre luminaire
  - Le câble du neutre de votre alimentation au câble bleu de votre luminaire

### ALIMENTATION

**L = PHASE**

*Marron, noire ou rouge*



**TERRE**  
*Vert / Jaune*

**N = NEUTRE**

*Bleu*

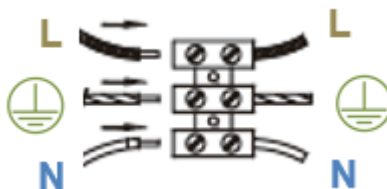

### LUMINAIRE

**L = PHASE**

*Marron*



**TERRE**  
*Vert / Jaune*

**N = NEUTRE**

*Bleu*

- Fixer le luminaire via l’anneau

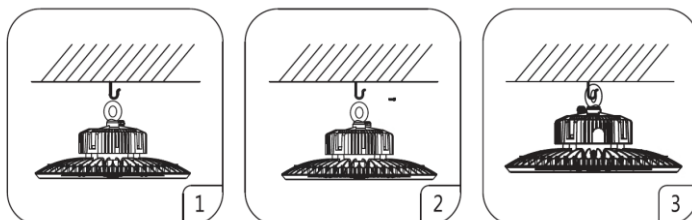

*N.B. Des abat-jour sont disponibles en option : la réf 02003 pour les réf 02001, la réf 02008 pour la réf 02006 et 02013 pour les réf 02011 et 02094. Pour le montage de ces abat-jour : retirer 3 vis de la gamelle et fixer l'abat- jour avec les 3 vis fournies avec la gamelle.*

## 4. Maintenance – Entretien



### AVERTISSEMENT !

Pour éviter des cas de blessures graves, TOUJOURS couper l’alimentation électrique avant toutes opérations de maintenance ou d’entretien.



### AVERTISSEMENT !

L’ensemble des opérations de maintenance et entretien doivent être effectuées par des personnes qualifiées.

Nettoyer uniquement à sec. N'utiliser jamais d'eau ou de nettoyants chimiques. Essuyer avec un chiffon sec. Utiliser une brosse souple pour retirer la poussière accumulée.

- Éviter d'utiliser d'agents caustiques lors du nettoyage des pièces en plastique. La plupart d'entre-elles sont sensibles aux dommages causés par les solvants vendus en commerce.
- Utiliser des tissus propres pour enlever la saleté, la poussière, l'huile, la graisse, etc.
- L'air comprimé peut être utilisée pour éliminer poussière et saleté dans les orifices.

En cas de défaillance, contacter le service après-vente. Pour assurer la sécurité et la fiabilité, toutes les réparations doivent être effectuées par un technicien qualifié dans un centre de service agréé.

## 5. Garantie et Conformité du produit

La garantie ne peut être accordée à la suite de :

Une utilisation anormale, une manœuvre erronée, une modification non autorisée, un défaut de transport, de manutention ou d'entretien, l'utilisation de pièces ou d'accessoires non d'origine, des interventions effectuées par du personnel non agréé, l'absence de protection ou dispositif sécurisant l'opérateur, le non-respect des consignes précitées exclut votre machine de notre garantie, les marchandises voyagent sous la responsabilité de l'acheteur à qui il appartient d'exercer tout recours à l'encontre du transporteur dans les formes et délais légaux. Se reporter à nos Conditions Générales de Ventes pour toute demande de garantie.

Protection de l'environnement :



Votre appareil contient de nombreux matériaux recyclables.

Nous vous rappelons que les appareils usagés ne doivent pas être mélangés avec d'autres déchets. Les produits électriques ne doivent pas être mis au rebut avec les déchets ménagers. Merci de les recycler dans les points de collecte prévus à cet effet. Adressez-vous auprès des autorités locales ou de votre revendeur pour obtenir des conseils sur le recyclage.

# 1. Safety Instructions



## WARNING !

Read all safety warnings, instructions, illustrations and specifications provided with this power tool. Failure to follow the instructions listed below may result in electric shock, fire and/or serious injury.

Save all warnings and instructions for future reference.

## 1.1. General safety instructions

- ❖ **Use in a secure environment.** There must be no risk of explosions or corrosive products in the surrounding environment during use.
- ❖ **Take into account the environment of the work area.** DO NOT expose the tool to rain or lightning. Do not use the tool in damp, wet or where there is a risk of splashing water. Keep the work area well lit. Do not use tools in the presence of flammable liquids or gases.
- ❖ **Maintain a clean and orderly work area.** The work area must be visible from the working position. Messy areas and workbenches are prone to accidents
- ❖ **Protection against electric shock.** Avoid bodily contact with earthed or earthed surfaces (e.g. pipes, radiators, stoves, refrigerators).
- ❖ **Keep other people away.** DO NOT allow people, especially children, not involved in the work in progress, to touch the tool or the extension, and keep them away from the work area, BE particularly vigilant with children and animals.
- ❖ **Store unused tools.** Unused tools should be stored in a dry or locked place, out of the reach of children.
- ❖ **Do not force the tool.** A tool gives better results more safely at the speed and power for which it was designed.
- ❖ **Use the appropriate tool.** DO NOT use the tool for any purpose for which it is not designed.
- ❖ **Wear suitable protective clothing and equipment.** Wearing non-slip shoes is recommended for outdoor work.
- ❖ **Do not bend over too much.** Maintain good support and remain balanced at all times.
- ❖ **Treat tools with care.** Keep tools clean to optimize work and safety. Examine their condition periodically, if necessary, entrust their repair to an approved maintenance station.
- ❖ **Stay alerted.** Focus on work.
- ❖ **Do not use the cable/cord in poor conditions.** NEVER jerk the cable/cord to disconnect it from the power outlet. Keep the cable/cord away from heat, lubricants and sharp edges. Examine extensions regularly and replace them if damaged
- ❖ **Do not modify the machine.** No modification and/or reconversion must be carried out. Use of accessories or attachments other than those recommended in this instruction manual may result in personal injury.
- ❖ **Refer repair of the tool to a specialist.** This electrical appliance complies with the prescribed safety regulations. Repairs to electrical appliances carried out by unqualified persons pose a risk of injury to the user.
- ❖ **Disconnect the tools.** Disconnect tools from power when not in use, before servicing, and when replacing accessories, such as blades, drill bits, and cutters.
- ❖ **Remove the adjustment keys.** Make it a habit to check that keys and other adjustment devices are removed from the tool before starting it.
- ❖ **Avoid any untimely start-up.** Make sure the switch is in the "off" position when connecting.
- ❖ **Use external connection cables.** When using the tool outdoors, only use extension cords intended for outdoor use and marked accordingly.
- ❖ **To remain vigilant.** Watch what you are doing, use common sense and do not use the tool when you are tired. DO NOT use under the influence of alcohol, drugs, etc.
- ❖ **Check damaged parts.** It should be examined carefully to determine that it will function properly and perform its intended function. Check for any broken parts or mounting conditions and other conditions that may affect operation. Any damaged part should be repaired or replaced by an authorized service center.
- ❖ **Warning.** The use of any accessories or attachments other than those recommended in this instruction manual may present a risk of injury to persons.
- ❖ **Have the tool repaired by a qualified person.** This electric tool complies with the corresponding safety regulations. Repairs should only be carried out by qualified persons using original spare parts. Otherwise, this may expose the user to significant danger.





**WARNING !**

The use of any accessories or attachments other than those recommended in this instruction manual may present a risk of injury to persons.

**1.2. Special safety instructions**



**IMPORTANT !**

READ CAREFULLY BEFORE USE.  
KEEP FOR FUTURE CONSULTATION.



The light source contained in this luminaire must only be replaced by the manufacturer or its service agent or an equivalently qualified person.

The flexible exterior cable or cord of this fixture cannot be replaced; If the cable is damaged, the luminaire must be destroyed.

To reduce the risk of strangulation, flexible wiring connected to this luminaire must be securely secured to the wall if the wiring is within the accessible touch volume.

These products meet the requirements for use inside a residential location.

DO NOT stare at the light source during operation.

DO NOT cover with thermal insulating material.

NOT SUITABLE for direct mounting on flammable surfaces.

DO NOT connect this lantern to the lighting circuit using a switched fuse branch.

DO NOT install on damp surfaces such as recently painted or plastered areas as this may result in discoloration of the finish.

Before proceeding with installation and maintenance, ALWAYS turn off the power supply at the mains. Carefully follow all instructions and warnings on your product label or in this manual.

This product is suitable for industrial use. If in doubt, consult a qualified electrician.

For new installations, before proceeding with the installation, check for the absence of electrical cables or pipes (gas/water) near the mounting point intended for this product.

The device must be earthed. Contact a qualified electrician to install a proper grounding device.

**1.3. Warning symbols**



Hazard



Danger, risk of electric shock



Earth



Alternating current



Read the instruction manual

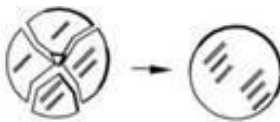

Replaced any cracked protective screen



Do not stare at the light source during operation

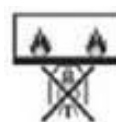

Luminaire not suitable for direct mounting on normally flammable surfaces ( only suitable for mounting on non-combustible surfaces)



Luminaire that cannot be covered with a thermal insulating material



## 2. Technical characteristics

	REF. 02001	REF. 02006	REF. 02011	REF. 02094
<b>Power</b>	100 W	150 W	200 W	240 W
<b>Current</b>	1,0 A	1,5 A	2,0 A	2,4 A
<b>Luminous flow</b>	13 500 Lumens	21 000 Lumens	28 000 Lumens	36 000 Lumens
<b>Dimensions</b>	Ø280 x H157	Ø340 x H165	Ø400 x H169	Ø400 x H169
<b>Weight</b>	2,5 kg	2,9 kg	5,2 kg	5,2 kg
<b>Voltage/Frequency</b>	100 – 240V~ 50/60 Hz			
<b>Color temperature</b>	6500K			
<b>Opening angle</b>	120°			
<b>IP class</b>	IP65			
<b>Lifetime</b>	50 000 h			
<b>Operating temperature</b>	-20 +40°C			

## 3. Fixture installation instructions



### WARNING !

Turn off the power supply before beginning installation.

### 3.1. Necessary tools

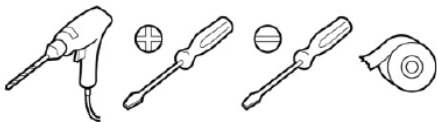

- Screwdriver drill
- Phillips screwdriver
- Small electrician's flat screwdriver
- Insulating tape

### 3.2. Facility

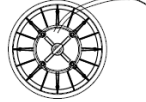
- Install the ring to the luminaire body
- 
- Connect the cables as follows:
    - The ground of your power supply to the Green/Yellow cable of the luminaire
    - The phase cable of your power supply to the brown cable of your light fixture
    - The cable from the neutral of your power supply to the blue cable of your light fixture

## POWER SUPPLY

**L = PHASE**

*Brown , black or red*



**EARTH**

*Green / YELLOW*

**N = NEUTRAL**

*Blue*

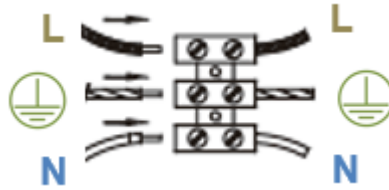

## LAMP

**L = PHASE**

*Brown*



**EARTH**

*Green yellow*

**N = NEUTRAL**

*Blue*

- Fix the luminaire via the ring

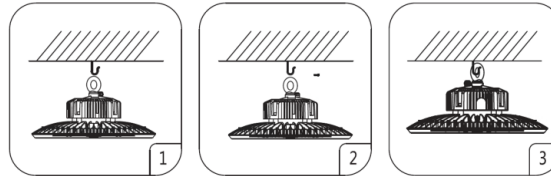

## 4. Maintenance – Maintenance



### WARNING !

To avoid serious injury, ALWAYS turn off the power supply before performing any maintenance or servicing.



### WARNING !

All maintenance and servicing operations must be carried out by qualified people.

Dry clean only. Never use water or chemical cleaners. Wipe with a dry cloth. Use a soft brush to remove accumulated dust.

- Avoid using caustic agents when cleaning plastic parts. Most of them are susceptible to damage caused by commercially available solvents.
- Use clean cloths to remove dirt, dust, oil, grease, etc.
- Compressed air can be used to blow out dust and dirt in the orifices.

In the event of a fault, contact after-sales service . To ensure safety and reliability, all repairs must be carried out by a qualified technician at an authorized service center.

## 5. Warranty and roduct Compliance

The guarantee cannot be granted following:

Abnormal use, incorrect operation, unauthorized modification, faulty transport, handling or maintenance, use of non-original parts or accessories, interventions carried out by unauthorized personnel, absence of protection or device securing the operator, non-compliance with the above instructions excludes your machine from our guarantee, the goods travel under the responsibility of the buyer who is responsible for exercising any recourse against the carrier in legal forms and deadlines. Refer to our General Conditions of Sale for any warranty request.

Environmental Protection :



Your device contains many recyclable materials.

We remind you that used devices must not be mixed with other waste. Electrical products should not be disposed of with household waste. Please recycle them at the collection points provided for this purpose. Contact your local authorities or your retailer for advice on recycling.

# 1. Instrucciones de seguridad



## ADVERTENCIA !

Lea todas las advertencias, instrucciones, ilustraciones y especificaciones de seguridad proporcionadas con esta herramienta eléctrica. No seguir las instrucciones que se enumeran a continuación puede provocar una descarga eléctrica, un incendio y/o lesiones graves.

Guarde todas las advertencias e instrucciones para consultarlas en el futuro.

## 1.1. Instrucciones generales de seguridad

- ❖ **Úselo en un entorno seguro. No debe haber riesgo de explosiones o productos corrosivos en el entorno durante el uso.**
- ❖ **Tener en cuenta el entorno del área de trabajo .** NO exponga la herramienta a la lluvia o a los rayos. No utilice la herramienta en lugares húmedos, mojados o donde exista riesgo de salpicaduras de agua. Mantenga bien iluminada el área de trabajo. No utilice herramientas en presencia de líquidos o gases inflamables.
- ❖ **Mantener un área de trabajo limpia y ordenada .** La zona de trabajo debe ser visible desde el puesto de trabajo. Las áreas desordenadas y los bancos de trabajo son propensos a sufrir accidentes
- ❖ **Protección contra descargas eléctricas .** Evite el contacto corporal con superficies conectadas a tierra (por ejemplo, tuberías, radiadores, estufas, refrigeradores).
- ❖ **Mantenga alejadas a otras personas .** NO permita que personas, especialmente niños, ajenos al trabajo en curso, toquen la herramienta o la extensión, y manténgalas alejadas del área de trabajo, ESTE particularmente atento con los niños y los animales.
- ❖ **Guarde las herramientas no utilizadas .** Las herramientas no utilizadas deben almacenarse en un lugar seco o bajo llave, fuera del alcance de los niños.
- ❖ **No fuerce la herramienta .** Una herramienta da mejores resultados de forma más segura a la velocidad y potencia para la que fue diseñada.
- ❖ **Utilice la herramienta adecuada .** NO utilice la herramienta para ningún fin para el que no esté diseñada.
- ❖ **Utilice ropa y equipo de protección adecuados .** Se recomienda utilizar calzado antideslizante para trabajar al aire libre.
- ❖ **No se agache demasiado .** Mantenga un buen soporte y permanezca equilibrado en todo momento.
- ❖ **Trate las herramientas con cuidado .** Mantener las herramientas limpias para optimizar el trabajo y la seguridad. Examine periódicamente su estado y, si es necesario, encomiende su reparación a un centro de mantenimiento autorizado.
- ❖ **Manténgase alerta .** Concéntrate en el trabajo.
- ❖ **No utilice el cable/cordón en malas condiciones .** NUNCA tire del cable para desconectarlo del tomacorriente. Mantenga el cable alejado del calor, lubricantes y bordes afilados. Examine las extensiones periódicamente y reemplácelas si están dañadas.
- ❖ **No modifique la máquina .** No se deberá realizar ninguna modificación y/o reconversión. El uso de accesorios o accesorios distintos a los recomendados en este manual de instrucciones puede provocar lesiones personales.
- ❖ **Consulte la reparación de la herramienta a un especialista.** Este aparato eléctrico cumple con las normas de seguridad prescritas. Las reparaciones de aparatos eléctricos realizadas por personas no cualificadas suponen un riesgo de lesiones para el usuario.
- ❖ **Desconecte las herramientas .** Desconecte las herramientas de la alimentación cuando no estén en uso, antes de realizarles mantenimiento y cuando reemplacen accesorios, como hojas, brocas y cortadores.
- ❖ **Retire las llaves de ajuste.** Adquiera el hábito de comprobar que las llaves y otros dispositivos de ajuste estén retirados de la herramienta antes de ponerla en marcha.
- ❖ **Evite cualquier puesta en marcha intempestiva .** Asegúrese de que el interruptor esté en la posición "apagado" al realizar la conexión.
- ❖ **Utilice cables de conexión externos .** Cuando utilice la herramienta en exteriores, utilice únicamente cables de extensión diseñados para uso en exteriores y marcados en consecuencia.
- ❖ **Para permanecer alerta .** Vigila lo que haces, usa el sentido común y no utilices la herramienta cuando estés cansado. NO utilizar bajo la influencia del alcohol, drogas, etc.
- ❖ **Revisar las piezas dañadas .** Debe examinarse cuidadosamente para determinar que funcionará correctamente y realizará su función prevista. Verifique si hay piezas rotas o condiciones de montaje y otras condiciones que puedan afectar el funcionamiento. Cualquier pieza dañada debe ser reparada o reemplazada por un centro de servicio autorizado.
- ❖ **Advertencia .** El uso de cualquier accesorio o accesorio distinto de los recomendados en este manual de instrucciones puede presentar un riesgo de lesiones a las personas.
- ❖ **Haga reparar la herramienta por una persona calificada .** Esta herramienta eléctrica cumple con las normas de seguridad correspondientes. Las reparaciones sólo deben ser realizadas por personas cualificadas y utilizando repuestos originales. De lo contrario, el usuario podría correr peligro importante.



**ADVERTENCIA !**

El uso de cualquier accesorio o accesorio distinto de los recomendados en este manual de instrucciones puede presentar un riesgo de lesiones a las personas.

**1.2. Instrucciones especiales de seguridad**



**IMPORTANTE !**

LEA DETENIDAMENTE ANTES DE USAR.  
GUARDAR PARA FUTURAS CONSULTAS.



**La fuente de luz contenida en esta luminaria sólo debe ser reemplazada por el fabricante o su agente de servicio o una persona con calificación equivalente.**

**El cable exterior flexible o cordón de este dispositivo no se puede reemplazar; Si el cable está dañado, se deberá destruir la luminaria.**

Para reducir el riesgo de estrangulamiento, el cableado flexible conectado a esta luminaria debe fijarse de forma segura a la pared si el cableado se encuentra dentro del volumen táctil accesible.

Estos productos cumplen con los requisitos para su uso dentro de una ubicación residencial.

NO mire fijamente la fuente de luz durante el funcionamiento.

NO cubrir con material aislante térmico.

NO APTO para montaje directo sobre superficies inflamables.

NO conecte esta linterna al circuito de iluminación utilizando una rama de fusible conmutada.

NO lo instale en superficies húmedas, como áreas recientemente pintadas o enlucidas, ya que esto puede provocar la decoloración del acabado.

Antes de proceder con la instalación y mantenimiento, SIEMPRE apague el suministro eléctrico de la red eléctrica.

Siga cuidadosamente todas las instrucciones y advertencias en la etiqueta de su producto o en este manual.

Este producto es apto para uso industrial. En caso de duda, consulte a un electricista calificado.

Para instalaciones nuevas, antes de proceder con la instalación, comprobar la ausencia de cables o tuberías eléctricas (gas/agua) cerca del punto de montaje previsto para este producto.

El dispositivo debe estar conectado a tierra. Comuníquese con un electricista calificado para instalar un dispositivo de conexión a tierra adecuado.

**1.3. Símbolos de advertencia**



*Peligro*



*Peligro, riesgo de descarga eléctrica.*



*Tierra*



*Corriente alterna*



*Lea el manual de instrucciones*

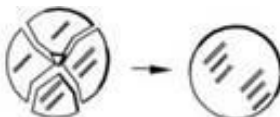

*Reemplazó cualquier pantalla protectora rota*



*No mire fijamente la fuente de luz durante el funcionamiento.*

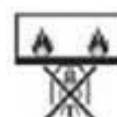

*Luminaria no apta para montaje directo sobre superficies normalmente inflamables ( sólo apta para montaje sobre superficies no combustibles)*



*Luminaria que no se puede cubrir con un material aislante térmico.*

## 2. Características técnicas

	REF. 02001	REF. 02006	REF. 02011	REF. 02094
<b>Potencia</b>	100 W	150 W	200 W	240 W
<b>Corriente</b>	1,0 A	1,5 A	2,0 A	2,4 A
<b>Flujo luminoso</b>	13 500 Lumens	21 000 Lumens	28 000 Lumens	36 000 Lumens
<b>Dimensiones</b>	Ø280 x H157	Ø340 x H165	Ø400 x H169	Ø400 x H169
<b>Peso</b>	2,5 kg	2,9 kg	5,2 kg	5,2 kg
<b>Voltaje/Frecuencia</b>	100 – 240V~ 50/60 Hz			
<b>Temperatura del color</b>	6500K			
<b>Ángulo de apertura</b>	120°			
<b>Clase IP</b>	IP65			
<b>Vida útil</b>	50 000 h			
<b>Temperatura de funcionamiento</b>	-20 +40°C			

## 3. Instrucciones de instalación del accesorio



### ADVERTENCIA !

Apague la fuente de alimentación antes de comenzar la instalación.

### 3.1. Herramientas necesarias

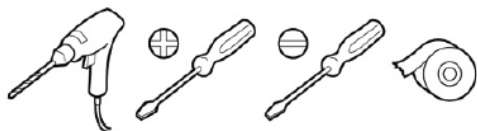

- Taladro destornillador
- Destornillador Phillips
- Destornillador plano de electricista pequeño
- Cinta aislante

### 3.2. Instalación

- Instale el anillo en el cuerpo de la luminaria.

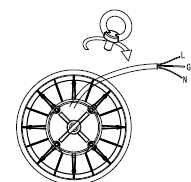

- Conecte los cables de la siguiente manera:
  - La tierra de su fuente de alimentación al cable Verde/Amarillo de la luminaria
  - El cable de fase de tu fuente de alimentación al cable marrón de tu lámpara.
  - El cable desde el neutro de su fuente de alimentación hasta el cable azul de su lámpara.

## CORRIENTE

**L = FASE**

*Marrón , negro o rojo*



**TIERRA**

*Verde /  
AMARILLO*

**N = NEUTRO**

*Azul*

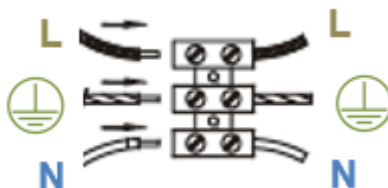

## LÁMPARA

**L = FASE**

*Castaño*



**TIERRA**

*amarillo verde*

**N = NEUTRO**

*Azul*

- Fijar la luminaria mediante el anillo.

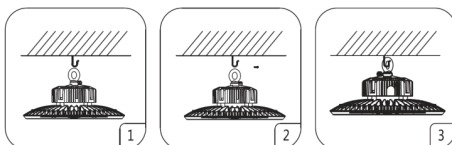

## 4. Mantenimiento – Mantenimiento



### ADVERTENCIA !

Para evitar lesiones graves, SIEMPRE apague la fuente de alimentación antes de realizar cualquier mantenimiento o servicio.



### ADVERTENCIA !

Todas las operaciones de mantenimiento y reparación deben ser realizadas por personas cualificadas.

Sólo limpieza en seco. Nunca utilice agua ni limpiadores químicos. Limpiar con un paño seco. Utilice un cepillo suave para eliminar el polvo acumulado.

- Evite el uso de agentes cáusticos al limpiar piezas de plástico. La mayoría de ellos son susceptibles a sufrir daños causados por disolventes disponibles comercialmente.
- Utilice paños limpios para eliminar suciedad, polvo, aceite, grasa, etc.
- Se puede utilizar aire comprimido para eliminar el polvo y la suciedad de los orificios.

En caso de avería contactar con el servicio postventa. Para garantizar la seguridad y confiabilidad, todas las reparaciones deben ser realizadas por un técnico calificado en un centro de servicio autorizado.

## 5. Garantía y cumplimiento del producto

La garantía no podrá concederse en los casos siguientes:

El uso anormal, el funcionamiento incorrecto, las modificaciones no autorizadas, el transporte, la manipulación o el mantenimiento defectuosos, el uso de piezas o accesorios no originales, las intervenciones realizadas por personal no autorizado, la falta de protección o dispositivo de seguridad del operador, el incumplimiento de las instrucciones anteriores excluyen su máquina de nuestra garantía, la mercancía viaja bajo responsabilidad del comprador a quien le corresponde ejercitar cualquier recurso contra el transportista en las formas y plazos legales. Consulte nuestras Condiciones Generales de Venta para cualquier solicitud de garantía.

Protección del medioambiente :



Su dispositivo contiene muchos materiales reciclables.

Te recordamos que los aparatos usados no deben mezclarse con otros residuos. Los productos eléctricos no deben desecharse con la basura doméstica. Por favor recíclelos en los puntos de recogida habilitados para tal fin. Póngase en contacto con las autoridades locales o con su distribuidor para obtener asesoramiento sobre el reciclaje.